

# 第3章 商品別ご使用上の注意とお願い及び各部の調整方法について

## 1. 引違い窓・片引き窓・網戸 ※はずれ止めの近くに表示ラベルを貼付してありますので、ご覧ください。

### ▲ 注意

- お手入れなどのために障子をはずした後、再び窓枠に取付けたときは、表示ラベルに従ってはずれ止め部品を必ずかけてください。ご使用中、はずれ止め部品がずれることがあります。時々点検してください。はずれ止め部品が正しくかかっていないと、障子が窓枠からはずれて落下し、人身事故や物損事故につながるおそれがあります。
- 障子の外側を拭く時に、障子を掴んで体重をあずけないでください。障子が窓枠からはずれて落下し、人身事故や物損事故につながるおそれがあります。
- 窓(網戸)の開閉は、周囲に人がいないことを確認し、引手やハンドルを持ちゆっくりと行ってください。指などの身体をはさまれケガをするおそれがあります。
- 窓(網戸)の開閉時に、窓(網戸)と枠、窓(網戸)と窓(網戸)のすき間に手や足を置かないでください。指を挟んだり、思わぬケガや事故につながるおそれがあります。
- 窓の操作部品や、可動部品のすき間に手や足を置かないでください。指を挟んだり、思わぬケガや事故につながるおそれがあります。
- 風の強い時は窓を閉め、必ずロックしてください。ロックしないと、風の力で窓が急に開閉し、その衝撃で破損や落下が起こり、思わぬケガや事故につながるおそれがあります。
- 開閉時、引手を持って操作してください。引手以外のところを持つと指を挟むおそれがあります。

表示ラベル例

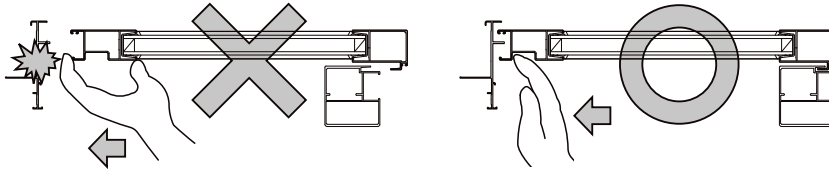
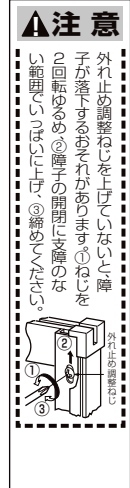

### ■引違い窓・片引き窓における各部の名称

引違い窓・片引き窓における各部の名称は、下記のとおりです。

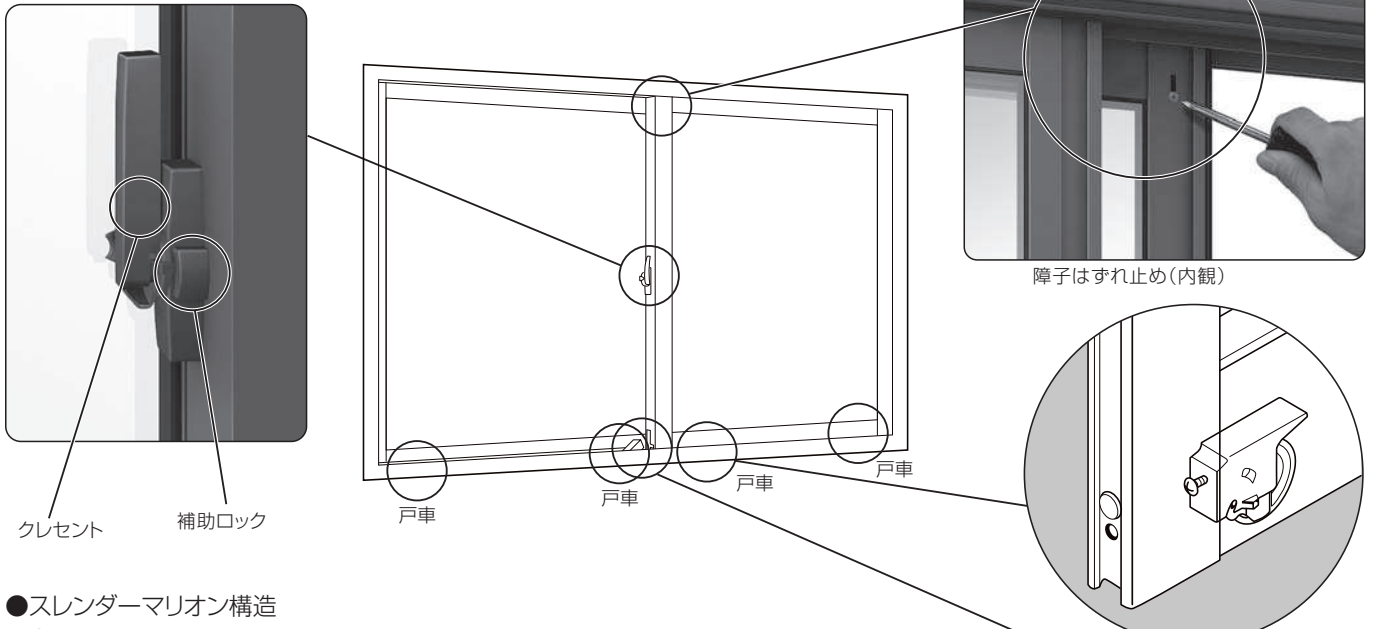

### ●スレンダーマリオン構造

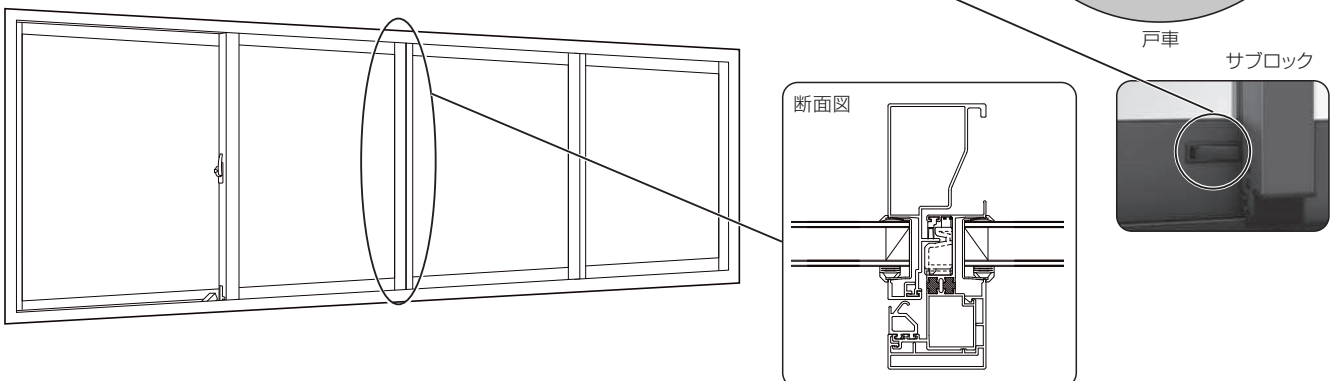

## 窓の開け方・閉め方

### 窓の開け方

- ①クレセントの補助ロックを上を持ち上げ、解錠します。
- ②クレセントのレバーを下にさげ、引手に指をかけて、開けたい位置まで静かに障子をあけます。

### 窓の閉め方

- ③引手に指をかけて、障子をしっかりと閉めてからクレセントのレバーを上にあげます。
- ④クレセントの補助ロックを下げます。

### ※サブロック付サッシの場合

サブロックの操作方法は、下記の通りです。

- ①を押すとロックされます。
- ②を押すとロックが解除できます。

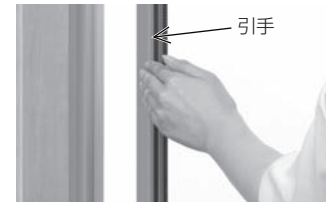
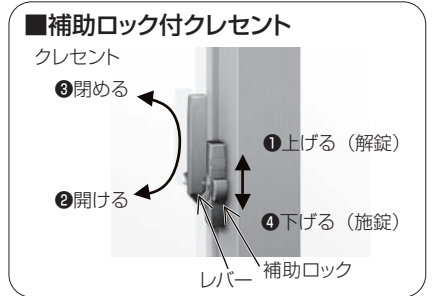
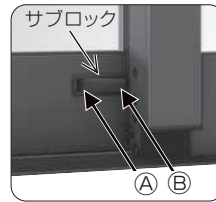
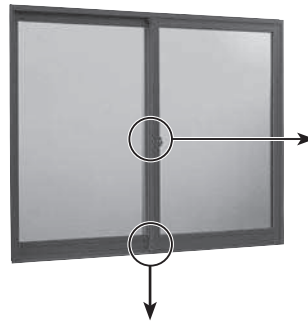

## 障子の調整

☆障子に不具合が発生した場合は、次の通り調整を行ってください。なお、ご自分で調整が難しい場合は、施工された業者にご相談ください。不具合が発生したまま使用し続けると、部品にキズがついたり、破損するおそれがあります。

### クレセント錠の調整

- クレセント錠がかからない、閉めても障子がかたつくようになった場合にクレセント錠本体と受けを調整してください。クレセント錠本体は上下に、クレセント錠受けは左右に調整できますのでわかりやすい位置に合わせ、取付けねじを締めてください。

#### ●クレセント錠本体

- ①クレセントキャップをはずし、2箇所を取付けねじを緩めます。
- ②上下に動かし、クレセント錠受けとの位置を調整します。
- ③取付けねじを締めます。

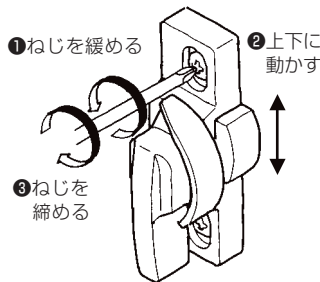

#### ●クレセント錠受け

- ①2箇所の調整ねじを緩めます。
- ②クレセント錠がかかりにくい場合は左方向に、障子がかたつく場合は右方向に位置を調整します。
- ③調整ねじを締めてください。

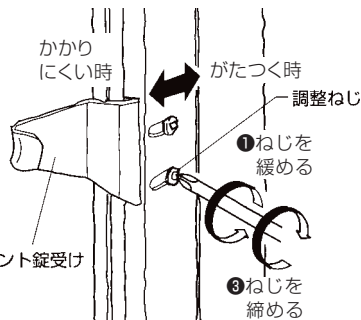

※スレンダーマリオン構造の場合  
クレセント本体を取り外してから調整してください。  
クレセントキャップを外し、2箇所の取付けねじを外し、クレセント本体を外します。

### 障子の戸車の調整(建付け調整)

- 開口部に狂いが生じた時に、戸車の高さ調整をしてください。

- ①障子の下端にあるプッシュボタン(ないものもあります)をいったんはずし、調整ねじをまわし、高さ調整します。
- ②調整後はプッシュボタンを戻してください。

障子を上げたい場合…右にまわす(時計まわり)  
障子を下げたい場合…左にまわす(反時計まわり)

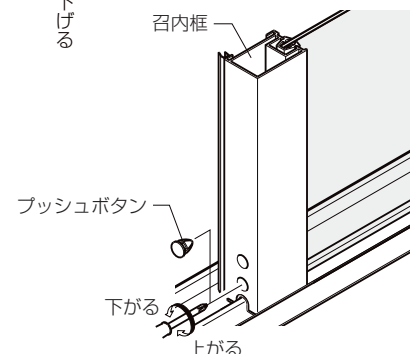
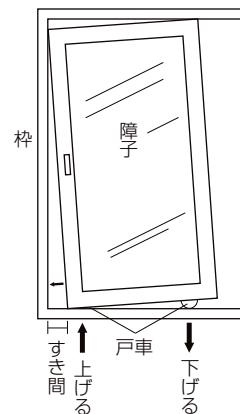

## 気密ピースの調整

- 戸車で建付け調整した後、気密性を保つために召合せ外の気密ピースを下げて、枠とのすき間を発生させないように調整してください。

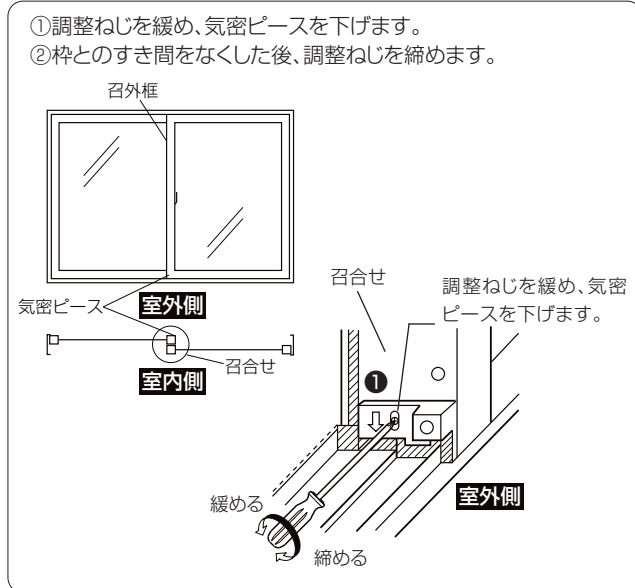

## 下枠の清掃方法

- 万が一、下枠に水がたまってしまいう状態になりましたらホース等で水をかけてごみを排出してください。  
※一部該当しない商品もあります。
- 下枠はこまめに清掃してください。下枠に砂・ほこりなどの異物が付着したままご使用されますとキズ・塗装はがれが発生するおそれがあります。

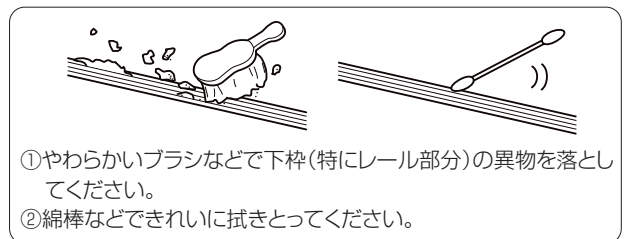
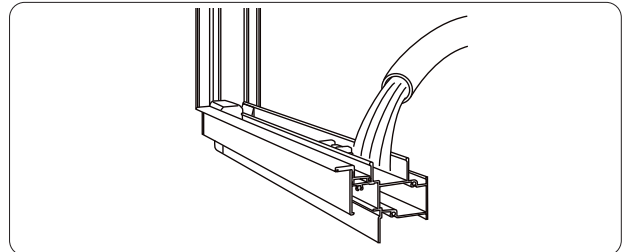

## 障子のはずれ止めの調整

- ①障子のはずれ止め調整ねじを左にまわし、緩めます。
- ②はずれ止め部品にドライバーを入れ、障子の開閉に支障のない範囲で、上にあげてください。
- ③調整完了後、緩めたねじをしっかりと締めてください。

また、商品に表示ラベルを貼付してありますので、お読みください。

### お願い

スレンダーマリオン構造の場合は、内障子を建込む前に調整してください。



障子はずれ止め調整(内観)

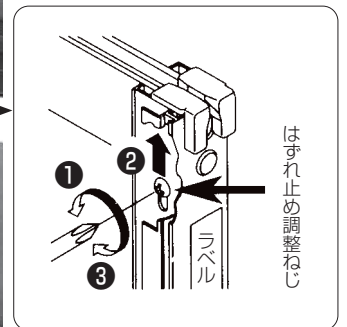

## 障子のはずし方

やむを得ず、障子をはずすときは、下記を参照してください。

### 1 室内側からはずす場合

※スレンダーマリオン構造の場合は、こちらの外し方となります。

- ①網戸框上部のはずれ止めの調整ねじを左(反時計まわり)にまわして緩め、はずれ止めを下げます。(P.9参照)
- ②網戸車の操作つまみをドライバーなどで引き出してください。(P.9参照)
- ③網戸を持ち上げ、はずします。
- ④室内側の障子を持ち上げ、下部を手前に引き、はずしていきます。
- ⑤室外側の障子のはずれ止めのねじを左にまわし緩め、はずれ止めを下げます。(P.7のはずれ止めの調整を参照)
- ⑥気密ピースの調整ねじを緩め、上にあげます。(P.7参照)
- ⑦室外側の障子を持ち上げ、下部を手前に引き、はずします。

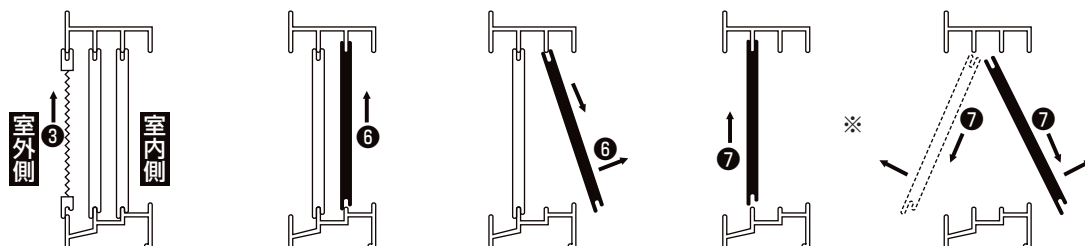

障子を入れるときは、逆手順で行ってください。

※商品によっては室外側にはずしてから手前に引き、はずします。

## 2 室外側からはずす場合

※フレームインタイプや204下枠アタッチメントが下枠高さより高くなる場合はこちらのはずし方となります。

- ① 網戸框上部のはずれ止めの調整ねじを左（反時計まわり）にまわして緩め、はずれ止めを下げます。（P.9参照）
- ② 網戸車の操作つまみをドライバーなどで引き出してください。（P.9参照） ③ 網戸を持ち上げ、はずします。
- ④ 室外側の障子のはずれ止めのねじを左にまわし緩め、はずれ止めを下げます。（P.7のはずれ止めの調整を参照）
- ⑤ 気密ピースの調整ねじを緩め、上にあげます。（P.7参照） ⑥ 室外側の障子を持ち上げ、下部を手前に引き、はずしていきます。
- ⑦ 室内側の障子を持ち上げ、下部を手前に引き、はずしていきます。

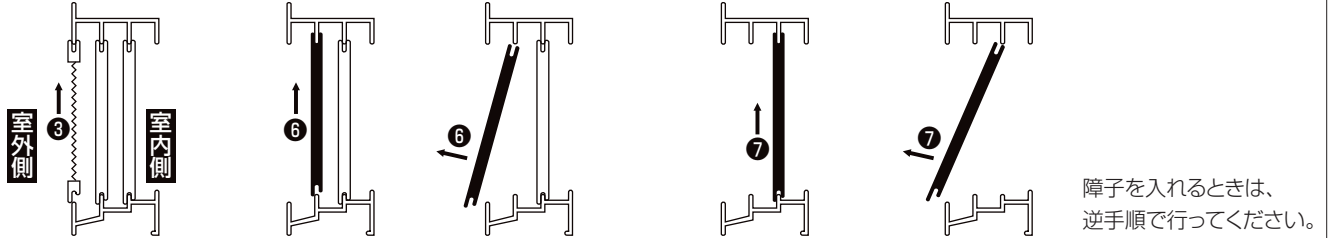

障子を入れるときは、逆手順で行ってください。

☆障子は、重いので障子をはずす場合及び入れる場合は2人以上で作業するようにお願い致します。

### お願い

- 指はさみ防止部品が摩耗や劣化等で外れてしまったりガタついている場合は窓の使用を中止して、お取扱いの建築会社、施工店、工務店、販売店または当社お客様相談センターにお問い合わせください。

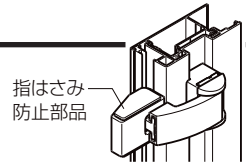

## 小開口ストッパーの操作方法

小開口ストッパーは錠ではありません。就寝時等には防犯の為に必ず施錠していただくようお願いいたします。

### お願い

- 受けアームの溝部に指を入れしないでください。開操作時に指を挟むおそれがあります。
- 操作キーは無くさないように保管してください。小開口ストッパーの施錠解錠ができなくなり、サッシを全開できなくなります。

## 小開口ストッパーの操作

施錠：操作キーをストッパー本体に挿して、右に90°回すと施錠になります。

（施錠時は、小開口ストッパー本体からピンが突き出して、受けアームの溝部に掛かります。）

解錠：操作キーをストッパー本体に挿して、左に90°回すと解錠になります。

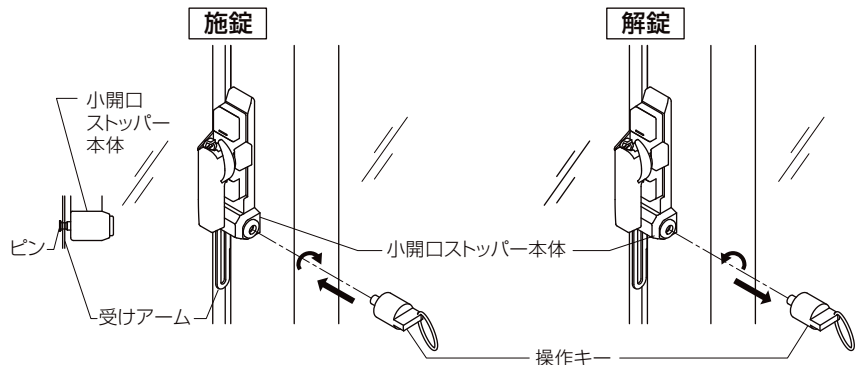

## 網戸の調整・はずし方 ※商品に表示ラベルを貼付してありますので、ご覧ください。

- 網戸のご使用中でもまれに虫が侵入することがあります。虫の大きさによっては、完全に進入を防ぐことはできません。
- 網戸は内障子側でのご使用を基準としています。外障子側でのご使用の際は、若干のすき間が生じる場合があります。

## ▲ 注意

- お手入れなどのために網戸をはずした後、再び窓枠に取付けたときは、表示ラベルに従ってはずれ止め部品及び脱輪防止部品を必ずかけてください。ご使用中、はずれ止め部品がずれることがあります。時々点検してください。はずれ止め部品が正しくかかっていないと、網戸が窓枠からはずれて落下し、人身事故や物損事故につながるおそれがあります。

### 表示ラベル例

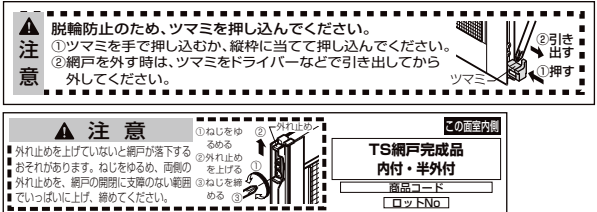

### お願い

- 網戸に寄りかからないでください。また、押さないでください。網が破れたり、網戸が枠からはずれてケガをするおそれがあります。特に、お子さまにはご注意ください。

## 網戸の調整

### 網戸の戸車の調整

- 操作ツマミを押し込んでください。ロックが解除され、網戸が浮いても戸車がレールからはずれにくくなります。
- ※ 網戸の脱落防止のため、上部のはずれ止め部品は必ずかけてください。

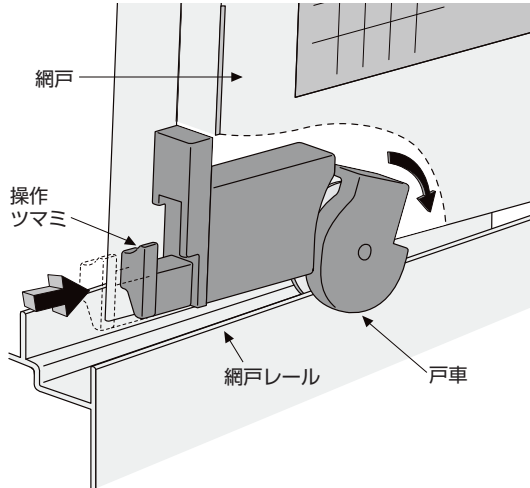

- 網戸の取付け後、網戸框とサッシ枠との間にすき間が生じる場合は、障子と同様に戸車を調整してください。

### ● 戸車の調整(建付け調整)

- 網戸を上げたい場合 …… 右にまわす
- 網戸を下げたい場合 …… 左にまわす

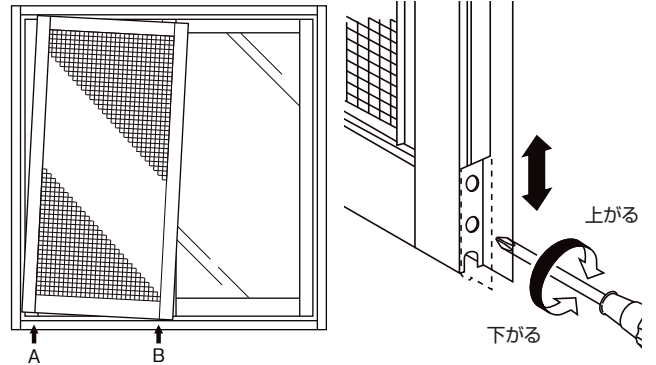

- A部 … 調整ねじを左(反時計回り)へまわす
- B部 … 調整ねじを右(時計回り)へまわす

### 網戸はずれ止めの調整

- 戸車の調整後、網戸の脱落防止のため、網戸框上部のはずれ止めを上げて固定してください。

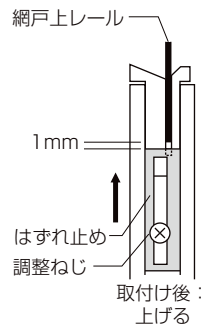

### 網戸のはずし方

- ① 網戸框上部にあるはずれ止めの調整ねじを左へまわし、緩めます。
- ② はずれ止めを下げます。
- ③ 網戸戸車の操作ツマミをドライバーなどで引き出してください。
- ④ 網戸を持ち上げ、はずします。

網戸をはめる場合は、逆手順で行ってください。  
但し、網戸がはめられない、又は網戸戸車がこわれるおそれがありますので、下記の確認をお願いします。

操作ツマミをドライバーなどで引き出してください。

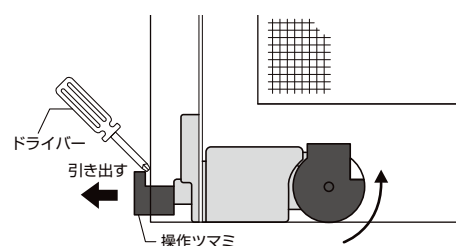

戸車が網戸から出ていないか確認してください。出ている場合は、操作ツマミをドライバーなどで引き出してください。戸車が網戸に収納されます。

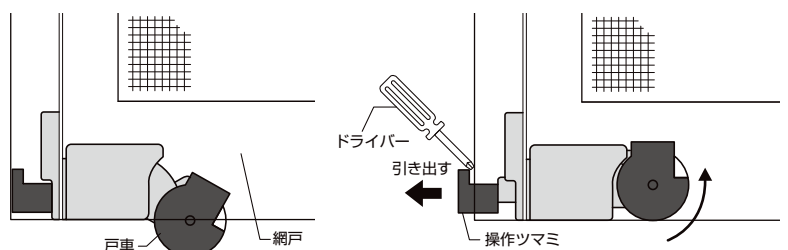









[トップカテゴリ](#) > [一般のお客さま](#) > [トラブル診断](#) > [窓・シャッターのトラブル](#) > [引違い窓のトラブル](#) > [網戸の不具合](#) > 窓の網戸の外し方を教えてください。

## Q 窓の網戸の外し方を教えてください。

A 下記より使用している窓のタイプを選び、リンク先の回答ページをご確認ください。  
網戸の種類が複数ある窓は、網戸のタイプをお選びください。

※上げ下げロール網戸、可動式網戸はご自分では外せません。[修理依頼](#)となります。  
※以下は一例を示しています。異なる構造やタイプのものもあります。

引き違い窓用	上げ下げ窓用 (上下部可動タイプ)	上げ下げ窓用 (下部可動タイプ)
		
縦すべり出し窓用 ・開き網戸 ・固定式網戸 ・横引きロール網戸	横すべり出し窓用 ・開き網戸 ・固定式網戸 ・横引きロール網戸	内倒し窓用
		
ガラスルーバー窓・オーニング窓用	NCVオペラ 上下可動網戸	天窗用
		

※上記の窓以外の外し方、またはご不明な点があれば、「[LIXIL お客様相談センター](#)」にお問い合わせください。

◆インターネットでの修理のお申し込み

- ・ [一般のお客さまはこちら](#)

※修理費用の概算は「[概算修理見積り](#)」をご確認ください。

アンケートにご協力ください お困りごとは解決しましたか？



解決した



解決しなかった

FAQに関するご意見・ご感想をお寄せください  
※このフォームに対して個別の回答はできませんのでご了承ください

アンケートを送信する

Q&A・お問合せのトップページは[こちら](#)

## 関連するQ&A

- Q NCVオペラ 縦すべり出し窓用 網戸（上げ下げ式）の外し方を教えてください。
- Q 引違い窓（サッシ）の網戸にすき間ができています。自分で調整することはできますか？
- Q 窓の横引きロール網戸の網が外れてしまった。対処方法を教えてください。
- Q 引違い窓の障子（ガラス戸）の外し方を教えてください
- Q 窓の網戸の網を自分で張り替えたいのですが、可能ですか？

## お調べの情報がみつからないときには…



MANUAL

### 取扱説明書閲覧

製品に同梱されている取扱説明書は  
[こちら](#)



CONTACT FORM

### お問い合わせフォーム

メールでのご質問は[こちら](#)

#### 商品ラインアップ

キッチン  
浴室  
トイレ  
洗面化粧室  
リビング・寝室・居室  
窓まわり  
玄関まわり  
門まわり・塀・フェンス  
カーブスペース  
ガーデンスペース  
ベランダ・バルコニー  
太陽光発電・外壁・屋根  
カテゴリーから探す

#### リフォーム

リフォームの基礎  
施工店のご紹介  
キッチンのリフォーム  
浴室のリフォーム  
トイレのリフォーム  
洗面化粧室のリフォーム  
リビング・寝室・居室のリフォーム  
窓まわりのリフォーム  
玄関まわりのリフォーム  
門まわり・塀・フェンスのリフォーム  
カーブスペースのリフォーム  
ガーデンスペースのリフォーム  
ベランダ・バルコニーのリフォーム  
太陽光発電・外壁・屋根のリフォーム  
ビル・マンション（窓・玄関・手すり）  
のリフォーム

#### ショールーム

ショールーム活用のコツ  
ショールームに行く前に  
よくあるご質問  
北海道エリア  
東北エリア  
北関東エリア  
東京エリア  
埼玉エリア  
千葉エリア  
神奈川エリア  
甲信越エリア  
東海・北陸エリア  
近畿エリア  
中国エリア  
四国エリア  
九州・沖縄エリア

#### お客さまサポート

重要なお知らせ  
Q&A・お問い合わせ  
お電話でのお問い合わせ  
お問い合わせフォーム  
お客さまの声を活かす取り組み

LIXILについて  
LIXIL 2020スペシャルサイト  
採用情報  
ビジネス向け   
株主・投資家向け情報（IR）   
個人情報保護に関する原則  
プライバシーポリシー  
ソーシャルメディアポリシー  
サイト利用条件  
サイトマップ

Facebookページ

Instagramページ

Twitterページ